



# B-Klasse Sports Tourer Business Solution.

Prijslijst. Geldig vanaf 8 juni met BPM vanaf 1 juli 2020.

Modeljaar 801

**Mercedes-Benz**  
The best or nothing.



# Modelvarianten, technische gegevens, prijzen. Benzine.

Type	Brandstof	Transmissie	Vermogen	Topsnelheid	Verbruik gecomb. l/100 km • km/l <sup>2)</sup>	Consumentenadviesprijs <sup>4)</sup>
Sports Tourer	Aantal cilinders		kW (pk)	km/u	CO <sub>2</sub> -emissie gecombineerd g/km <sup>2)</sup>	<i>Fiscale waarde</i>
5-zitplaatsen	Inhoud cm <sup>3</sup>		Koppel in Nm	Acceleratie	Emissieklasse	Netto catalogusprijs
5-deurs			bij t/min <sup>1)</sup>	0-100 km/u (s)	Energielabel	BTW
					Max. e-range (km) / verbruik (kWh) <sup>2)</sup>	BPM <sup>3)</sup>
B 180	Benzine	7G-DCT	100 (136)	212	6,1 • 16,4	<b>€ 38.095</b>
Business Solution	4-in-lijn	automaat	200	9,0	138	36.995
	1.332		1.460-4.000		Euro 6d ISC-FCM	26.718
					B	5.611
						4.666
B 180	Benzine	7G-DCT	100 (136)	212	6,2 • 16,1	<b>€ 40.095</b>
Business Solution	4-in-lijn	automaat	200	9,0	141	38.995
Luxury	1.332		1.460-4.000		Euro 6d ISC-FCM	28.064
					C	5.893
						5.038
B 180	Benzine	7G-DCT	100 (136)	212	6,2 • 16,1	<b>€ 42.095</b>
Business Solution	4-in-lijn	automaat	200	9,0	141	40.995
AMG	1.332		1.460-4.000		Euro 6d ISC-FCM	29.717
					C	6.240
						5.038

\*Beschikbaar t/m productie september <sup>1)</sup> <sup>2)</sup> <sup>3)</sup> <sup>4)</sup> Raadpleeg disclaimer op de pagina's 'Bijlage'. Prijzen modeljaar 801 geldig vanaf 8 juni met BTW en BPM vanaf 1 juli 2020.

# Modelvarianten, technische gegevens, prijzen. Benzine.

Type	Brandstof	Transmissie	Vermogen	Topsnelheid	Verbruik gecomb. l/100 km • km/l <sup>2)</sup>	Consumentenadviesprijs <sup>4)</sup>
Sports Tourer	Aantal cilinders		kW (pk)	km/u	CO <sub>2</sub> -emissie gecombineerd g/km <sup>2)</sup>	<i>Fiscale waarde</i>
5-zitplaatsen	Inhoud cm <sup>3</sup>		Koppel in Nm	Acceleratie	Emissieklasse	Netto catalogusprijs
5-deurs			bij t/min <sup>1)</sup>	0-100 km/u (s)	Energielabel	BTW
					Max. e-range (km) / verbruik (kWh) <sup>2)</sup>	BPM <sup>3)</sup>
B 200	Benzine	7G-DCT	120 (163)	223	6,1 • 16,4	<b>€ 39.095</b>
Business Solution	4-in-lijn	automaat	250	8,2	138	37.995
	1.332		1.620-4.000		Euro 6d ISC-FCM	27.545
					B	5.784
						4.666
B 200	Benzine	7G-DCT	120 (163)	223	6,2 • 16,1	<b>€ 41.095</b>
Business Solution	4-in-lijn	automaat	250	8,2	141	39.995
Luxury	1.332		1.620-4.000		Euro 6d ISC-FCM	28.890
					C	6.067
						5.038
B 200	Benzine	7G-DCT	120 (163)	223	6,2 • 16,1	<b>€ 43.095</b>
Business Solution	4-in-lijn	automaat	250	8,2	141	41.995
AMG	1.332		1.620-4.000		Euro 6d ISC-FCM	30.543
					C	6.414
						5.038

\*Beschikbaar t/m productie september <sup>1)</sup> <sup>2)</sup> <sup>3)</sup> <sup>4)</sup> Raadpleeg disclaimer op de pagina's 'Bijlage'. Prijzen modeljaar 801 geldig vanaf 8 juni met BTW en BPM vanaf 1 juli 2020.

# Modelvarianten, technische gegevens, prijzen. Plug-in Hybride.

Type	Brandstof	Transmissie	Vermogen	Topsnelheid	Verbruik gecombineerd l/100 km <sup>2)</sup>	Consumentenadviesprijs <sup>4)</sup>
Sports Tourer	Aantal cilinders		kW (pk)	km/u	CO <sub>2</sub> -emissie gecombineerd g/km <sup>2)</sup>	<i>Fiscale waarde</i>
5-zitplaatsen	Inhoud cm <sup>3</sup>		Koppel in Nm	Acceleratie	Emissieklasse	Netto catalogusprijs
5-deurs			bij t/min <sup>1)</sup>	0-100 km/u (s)	Energielabel	BTW
					Max. e-range (km) / verbruik (kWh) <sup>2)</sup>	BPM <sup>3)</sup>
B 250 e	Benzine	8G-DCT	118 (160) + 75 (102)	235 km/u	1,2 • 83,3	<b>43.195</b>
Business Solution	4-in-lijn	automaat	230/1.620-4.000	6,8	26	41.995
Luxury Limited <sup>6)</sup>	1.332		+ 330 systeemvermogen		Euro 6d ISC-FCM	34.191
			160 (218)		A	7.180
			450		70 • 18,0	624
B 250 e	Benzine	8G-DCT	118 (160) + 75 (102)	235 km/u	1,2 • 83,3	<b>45.195</b>
Business Solution	4-in-lijn	automaat	230/1.620-4.000	6,8	27	43.995
AMG Limited <sup>6)</sup>	1.332		+ 330 systeemvermogen		Euro 6d ISC-FCM	35.824
			160 (218)		A	7.523
			450		69 • 18,2	648

\*Beschikbaar t/m productie september 2020. <sup>1) 2) 3) 4) 6)</sup> Raadpleeg disclaimer op de pagina's 'Bijlage'. Prijzen modeljaar 2020 geldig vanaf 8 juni 2020 met BTW en BPM vanaf 1 juli 2020.

# Modelvarianten, technische gegevens, prijzen. Diesel.

Type	Brandstof	Transmissie	Vermogen	Topsnelheid	Verbruik gecomb. l/100 km • km/l <sup>2)</sup>	Consumentenadviesprijs <sup>4)</sup>
Sports Tourer	Aantal cilinders		kW (pk)	km/u	CO <sub>2</sub> -emissie gecombineerd g/km <sup>2)</sup>	<i>Fiscale waarde</i>
5-zitplaatsen	Inhoud cm <sup>3</sup>		Koppel in Nm	Acceleratie	Emissieklasse	Netto catalogusprijs
5-deurs			bij t/min <sup>1)</sup>	0-100 km/u (s)	Energie label	BTW
					Max. e-range (km) / verbruik (kWh) <sup>2)</sup>	BPM <sup>3)</sup>
B 180 d*	Diesel	7G-DCT	85 (116)	200	4,6 • 21,7	<b>€ 41.095</b>
Business Solution	4-in-lijn	automaat	260	10,7	120	39.995
	1.461		1.750-2.750		Euro 6d-TEMP-EVAP-ISC	28.437
					B	5.972
						5.587
B 180 d*	Diesel	7G-DCT	85 (116)	200	4,7 • 21,3	<b>€ 43.095</b>
Business Solution	4-in-lijn	automaat	260	10,7	122	41.995
Luxury	1.461		1.750-2.750		Euro 6d-TEMP-EVAP-ISC	29.754
					B	6.248
						5.992
B 180 d*	Diesel	7G-DCT	85 (116)	200	4,7 • 21,3	<b>€ 45.095</b>
Business Solution	4-in-lijn	automaat	260	10,7	122	43.995
AMG	1.461		1.750-2.750		Euro 6d-TEMP-EVAP-ISC	31.407
					B	6.595
						5.992





\*Beschikbaar t/m productie september <sup>1)</sup> <sup>2)</sup> <sup>3)</sup> <sup>4)</sup> Raadpleeg disclaimer op de pagina's 'Bijlage'. Prijzen modeljaar 801 geldig vanaf 8 juni met BTW vanaf 1 juli 2020.

Design.



# Design. Business Solution



Exterieur. Business Solution.

Code		Prijs incl. BTW <sup>5)</sup>	Prijs excl. BTW <sup>5)</sup>	B 180	B 200	B 180 d	B 250 e
	Business Solution  	€ 0,00	0,00	S	S	S	-
R30 +R01	16" vijf-dubbelspaaks lichtmetalen velgen   6,5 J x 16 ET44 met banden 205/60 R16  	€ 0,00	0,00	S	S	S	-

<sup>5)</sup> Prijs excl. BPM. Raadpleeg de disclaimer op pagina's 'Bijlage'.

# Design. Business Solution

Interieur. Business Solution.





Code		Prijs incl. BTW <sup>5)</sup>	Prijs excl. BTW <sup>5)</sup>	B 180	B 200	B 180 d	B 250 e
301	Leder Artico / stof Tandel zwart 	€ 0,00	0,00	S	S	S	-
H59	Sierdelen in carbon look 	€ 0,00	0,00	S	S	S	-
58U	Interieurhemel in stof kristalgrijs	€ 0,00	0,00	S	S	S	-

<sup>5)</sup> Prijs excl. BPM. Raadpleeg de disclaimer op pagina's 'Bijlage'.



# Design. Business Solution



Exterieur. Business Solution Luxury.

Code		Prijs incl. BTW <sup>5)</sup>	B 180	B 200	B 180 d	B 250 e
		Prijs excl. BTW <sup>5)</sup>				
DC 1	Business Solution Luxury	€ 0,00	S	S	S	S
+PYF	 	0,00				
R11	17" vijfspaaks lichtmetalen velgen   6,5 J x 17 ET44 met banden 205/55 R17	€ 0,00	S	S	S	S
+R01	 	0,00				

<sup>5)</sup> Prijs excl. BPM. Raadpleeg de disclaimer op pagina's 'Bijlage'.

# Design. Business Solution





Interieur. Business Solution Luxury.

Code		Prijs incl. BTW <sup>5)</sup>	Prijs excl. BTW <sup>5)</sup>	B 180	B 200	B 180 d	B 250 e
101	Lederlook ARTICO zwart 	€ 0,00	0,00	S	S	S	S
105	Lederlook ARTICO macchiato beige/zwart 	€ 121,00	100,00	O	O	O	O
H60	Sierdelen in spiraal-look 	€ 0,00	0,00	S	S	S	S
58U	Interieurhemel in stof kristalgrijs	€ 0,00	0,00	S	S	S	S
51U	Interieurhemel in stof zwart	€ 0,00	0,00	O	O	O	O

<sup>5)</sup> Prijs excl. BPM. Raadpleeg de disclaimer op pagina's 'Bijlage'.

# Design. Business Solution



Exterieur. Business Solution AMG.

		Prijs incl. BTW <sup>5)</sup>	Prijs excl. BTW <sup>5)</sup>	B 180	B 200	B 180 d	B 250 e
Code							
DC2	Business Solution AMG	€ 0,00		S	S	S	S
+PYH		0,00					
+P55							
RQT	18" vijf-dubbelspaaks lichtmetalen AMG-velgen   7,5 J x 18 ET49 met banden 225/45 R18	€ 0,00		S	S	S	S
+R01		0,00					
							

<sup>5)</sup> Prijs excl. BPM. Raadpleeg de disclaimer op pagina's 'Bijlage'.

# Design. Business Solution

Interieur. Business Solution AMG.

		Prijs incl. BTW <sup>5)</sup>	B 180	B 200	B 180 d	B 250 e
Code		Prijs excl. BTW <sup>5)</sup>				
651	Lederlook ARTICO / microvezel DINAMICA zwart 	€ 0,00 0,00	S	S	S	S
H62	Sierdelen in carbonstructuur 	€ 0,00 0,00	S	S	S	S
51U	Interieurhemel in stof zwart	€ 0,00 0,00	S	S	S	S

<sup>5)</sup> Prijs excl. BPM. Raadpleeg de disclaimer op pagina's 'Bijlage'.

# Design. Business Solution.

Lakken.

**Prijs incl. BTW<sup>5)</sup>**

Prijs excl. BTW<sup>5)</sup>

## Unilak



696 - Nachtzwart a)



149 - Poolwit b)

**€ 0,00** a)  
0,00

**€ 254,10** b)  
210,00

## Metallic lak



144 - Digitaalwit



191 - Kosmoszwart



667 - Denimblauw



775 - Irridiumzilver

**€ 713,90**  
590,00



787 - Berggrijs



859 - Mojavezilver

## designo lak



993 - designo Patagonië rood c)



662 - designo Mountaingrijs magno d)

**€ 1.149,50** c)  
950,00

**€ 2.238,50** d)  
1.850,00

<sup>5)</sup> Prijs excl. BPM. Raadpleeg de disclaimer op pagina's 'Bijlage'.

Uitrusting.



# Uitrusting.

Optiepakketten.

Code		Prijs incl. BTW <sup>5)</sup>	Prijs excl. BTW <sup>5)</sup>	Business Solution	Business Solution Luxury	BusinessSolution AMG
DC3	<u>Business Solution Plus pakket</u>	<b>€ 1.633,50</b>		-	●	●
+PYO	853 - Advanced sound system		1.350,00			
	U25 - Instaplijsten met verlicht opschrift 'Mercedes-Benz'					
	P17 - KEYLESS GO comfortpakket					
	413 - Panoramaschuifdak					
	642 - MULTIBEAM LED					
	275+242 - Voorstoelen elektrisch verstelbaar met memoryfunctie					
	<i>Enkel in combinatie met Business Solution Luxury (DC1) of Business Solution AMG (DC2)</i>					

<sup>5)</sup> Prijs excl. BPM. Raadpleeg de disclaimer op pagina's 'Bijlage'.

# Uitrusting.

Code		Prijs incl. BTW <sup>5)</sup>	Business Solution	Business Solution Luxury	BusinessSolution AMG
		Prijs excl. BTW <sup>5)</sup>			
355	MBUX uitgebreide functies	€ 0,00	S	S	S
		0,00			
367	Live Traffic information	€ 0,00	S	S	S
	Vanaf 4de jaar tegen betaling	0,00			
365	Mercedes-Benz navigatie	€ 0,00	S	S	S
		0,00			
859	10,25" Mediadisplay	€ 0,00	S	S	S
		0,00			
P44	Parkeerpakket met achteruitrijcamera	€ 0,00	S	S	S
		0,00			
P49	Spiegelpakket	€ 0,00	S	S	S
		0,00			
458	10" digitaal instrumentencluster	€ 0,00	S	–	–
		0,00			
873	Verwarmde zetels vooraan	€ 0,00	S	S	S
		0,00			
537	Digitale radio (DAB+)	€ 0,00	S	S	S
		0,00			
08U+09U	Mercedes me connect: Voertuig Set-up en voertuig monitoring	€ 0,00	S	S	S
	Vanaf 4de jaar tegen betaling	0,00			
440	Cruise control incl. speed limiter	€ 0,00	S	S	S
		0,00			

<sup>5)</sup> Prijs excl. BPM. Raadpleeg de disclaimer op pagina's 'Bijlage'.



# Uitrusting.

Code		Prijs incl. BTW <sup>5)</sup> Prijs excl. BTW <sup>5)</sup>	Business Solution	Business Solution Luxury	BusinessSolution AMG
243	Actieve spoorassistent	€ 0,00 0,00	S	S	S
258	Active Brake Assist	€ 0,00 0,00	S	S	S
504	Snelheidslimietassistent	€ 0,00 0,00	S	S	S
	Attention Assist	€ 0,00 0,00	S	S	S
	Airbags	€ 0,00	S	S	S
	Airbags vooraan, windowbags en sidebags voor bestuurder en passagier inclusief kniebag voor bestuurder	0,00			
U10	Automatische uitschakeling voorpassagiersairbag	€ 0,00 0,00	S	S	S
	ECO start / stop functie	€ 0,00 0,00	S	S	S
B59	DYNAMIC SELECT	€ 0,00 0,00	S	S	S
U62	Licht- en zichtpakket	€ 0,00 0,00	S	S	S
893	KEYLESS start	€ 0,00 0,00	S	S	S
	Regen- en lichtsensoren	€ 0,00 0,00	S	S	S

<sup>5)</sup> Prijs excl. BPM. Raadpleeg de disclaimer op pagina's 'Bijlage'.

# Uitrusting.

Code		Prijs incl. BTW <sup>5)</sup>	Business Solution	Business Solution Luxury	BusinessSolution AMG
		Prijs excl. BTW <sup>5)</sup>			
7U1	Voorstoelen mechanisch verstelbaar	€ 0,00 0,00	S	-	-
7U2	Comfortstoelen vooraan	€ 0,00 0,00	-	S	-
7U4	Sportstoelen vooraan	€ 0,00 0,00	-	-	S
580	Automatische aircontioning THERMATIC	€ 0,00 0,00	S	-	-
581	Automatische aircontioning THERMOTRONIC	€ 0,00 0,00	-	S	S
942	Bagageruimtepakket	€ 0,00 0,00	S	S	S
287	Neerklapbaar achterbank (40/20/40)	€ 0,00 0,00	S	-	-
567	Achterzitplaatsen in lengte verstelbaar en neerklapbaar (40/20/40)	€ 0,00	-	S	S
+400	incl. neerklapbare armsteun	0,00			
U19	Augmented Reality voor navigatie	€ 0,00 0,00	-	S	S
877	Sfeerverlichting	€ 0,00 0,00	-	S	S
U22	Viervoudig verstelbare lendensteun	€ 0,00 0,00	-	S	S
U12	Veloursmatten	€ 0,00 0,00	S	S	-

<sup>5)</sup> Prijs excl. BPM. Raadpleeg de disclaimer op pagina's 'Bijlage'.

# Uitrusting.

Code		Prijs incl. BTW <sup>5)</sup> Prijs excl. BTW <sup>5)</sup>	Business Solution	Business Solution Luxury	BusinessSolution AMG
U26	Matten met AMG-opschrift	€ 0,00 0,00	–	–	S
632	High-performance LED-koplampen	€ 0,00 0,00	S	S	S
P55	Night pack Wegval Night pack m ogelijk m et code DD1	€ 0,00 0,00	–	–	S
840	Warmtewerend, donkergetint glas	€ 363,00 300,00	–	●	S
413	Panoramisch schuifdak	€ 1.415,70 1.170,00	●	●	●
P82	Antidiefstalpakket URBAN GUARD PLUS	€ 774,40 640,00	●	●	●
550	Trekhaak met ESP-aanhangwagenstabilisatie	€ 968,00 800,00	●	●	●
23P	Rijassistentiepakket plus	€ 2.220,35 1.835,00	●	●	●
14U	Smartphone integratie Android Auto is niet in alle landen beschikbaar. Gelieve hiervoor de website van de aanbieder te raadplegen.	€ 363,00 300,00	●	●	●
234	Dodehoekassistent	€ 544,50 450,00	●	●	●
DD1	Wegval Nightpakket Code 840 blijft behouden. Velgen RQT worden vervangen door RQS.	€ 0,00 0,00	–	–	○
890	EASY PACK-achterklep	€ 0,00 0,00	–	S	S

<sup>5)</sup> Prijs excl. BPM. Raadpleeg de disclaimer op pagina's 'Bijlage'.

## Extra uitrusting plug-in hybride.

Code		Prijs incl. BTW <sup>5)</sup> Prijs excl. BTW <sup>5)</sup>	Business Solution	Business Solution Luxury	BusinessSolution AMG
B30	Laadkabel voor stopcontact, 5 meter, glad Laadsnelheid tot 2,3 kW	<b>0,00</b> 0,00	–	S	S
B33	Laadkabel voor wallbox en openbaar laadstation, 5 meter, glad Laadsnelheid tot 7,4 kW	<b>0,00</b> 0,00	–	S	S
B80	Laadkabel voor stopcontact, 8 meter, glad Laadsnelheid tot 2,3 kW	<b>0,00</b> 0,00	–	○	○
B83	Laadkabel voor wallbox en openbaar laadstation, 8 meter, glad Laadsnelheid tot 7,4 kW	<b>0,00</b> 0,00	–	○	○
83B	Gelijkstroomlader (DC-laden) Voor snelladen tot 24 KW. Laadtijd van 10% tot 80%: +- 25 min.	<b>605,00</b> 500,00	–	●	●

<sup>5)</sup> Prijs excl. BPM. Raadpleeg de disclaimer op pagina's 'Bijlage'.

# Uw plug-in hybride opladen.

## De laadpartner

Uw voertuig thuis opladen zal impact hebben op uw elektrische aansluiting en uw verbruik. Met een passende laadoplossing én de juiste installatie hoeft u niet in te boeten op laadvermogen en laadtijden. Maar welke laadoplossing is nu de beste? Van een merk als Mercedes-Benz verwacht u comfort, veiligheid en duurzaamheid. Deze waarden hebben wij ook gehandhaafd bij het selecteren van onze laadpartner. Daarom bevelen wij u onze professionele laadpartner ENGIE EVBox aan. Deze laadpartner:

- Levert het optimale laadstation
- Neemt de installatie voor zijn rekening
- Adviseert u correct en gedetailleerd over eventuele aanpassingen aan uw elektrische installatie
- Garandeert u de beste nazorg via de 24/7 helpdesk

## De laadoplossing

ENGIE EVBox stelt u graag een laadpunt voor van de nieuwste generatie: de Elvi. De Elvi is een state of the art laadstation die dankzij zijn 22 kW laadvermogen en 3G-/wifiverbinding bovendien toekomstbestendig is. De Elvi laadt uw voertuig tot drie keer sneller op dan via een gewoon stopcontact, geeft online inzicht in uw laadsessies en kan uw laadkosten rechtstreeks met uw werkgever of leasemaatschappij verrekenen tegen een maandelijks tarief van € 4,00 excl. BTW. Dankzij Mercedes-Benz kunt u de Elvi Wallbox aanschaffen tegen een zeer gunstige prijs van **€ 1.770,00** excl. BTW inclusief:

- De levering van het Elvi-laadstation 22 kW (3G/wifi)
- Een vaste laadkabel (6m) en kabelhouder
- De standaard muurinstallatie van uw laadpunt

## De laadpas

Bij de levering van uw laadstation ontvangt u een laadpas en een laaddruppel van ENGIE EVBox. Deze kunt u gebruiken om laadsessies op uw thuislaadpunt te starten en stoppen. Na activatie kunt u met de laadpas ook terecht bij publieke laadpunten voor een maandelijks tarief van € 3,75 excl. BTW. Zo kunt u eenvoudig en nagenoeg overal laden in Nederland, België en Luxemburg, zonder extra contracten te hoeven afsluiten. U gebruikt simpelweg uw laadpas van ENGIE EVBox die rechtstreeks met u, of indien gewenst met uw werkgever, uw verbruik zal verrekenen middels één maandelijkse factuur. Kortom: heel eenvoudig en gebruiksvriendelijk.

## De online precheck

Onze laadpartner ENGIE EVBox neemt het volledige traject van installatie van een passende laadoplossing uit handen. Zo ook de evaluatie en het advies met betrekking tot uw elektrische installatie. U wilt immers uw voertuig optimaal kunnen opladen. Daarom heeft ENGIE EVBox een online audit tool uitgewerkt voor alle klanten van Mercedes-Benz. Met behulp van deze tool wordt informatie verzameld die aangeeft wat de laadsnelheid met uw huidige installatie zal zijn. Zo kunt u beoordelen of dit volstaat, dan wel of u uw installatie zou moeten verzwaren. U ontvangt vervolgens een offerte op maat voor de levering en installatie van uw Elvi. Raadpleeg deze tool op [www.mercedes-benz.nl/precheck](http://www.mercedes-benz.nl/precheck)

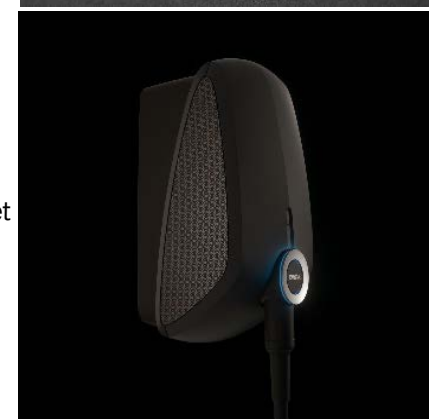

## Overige technische gegevens.

Type	Transmissie	Leeggewicht (kg) <sup>3)</sup>	Max. totaalgewicht (kg)	Trekgewicht (kg)	Tankinhoud (l) Accucapaciteit (kWh)	Bagageruimtevolume (l) <sup>4)</sup>
B 180	7G-DCT	1.305	1.955	1.400	43	455 - 1.540
B 200	7G-DCT	1.310	1.960	1.600	43	445 - 1.540
B 250 e	8G-DCT	1.625	2.225	1.600	35 / 15,6	405 - 1.440
B 180 d*	7G-DCT	1.385	2.015	1.400	43	445 - 1.530

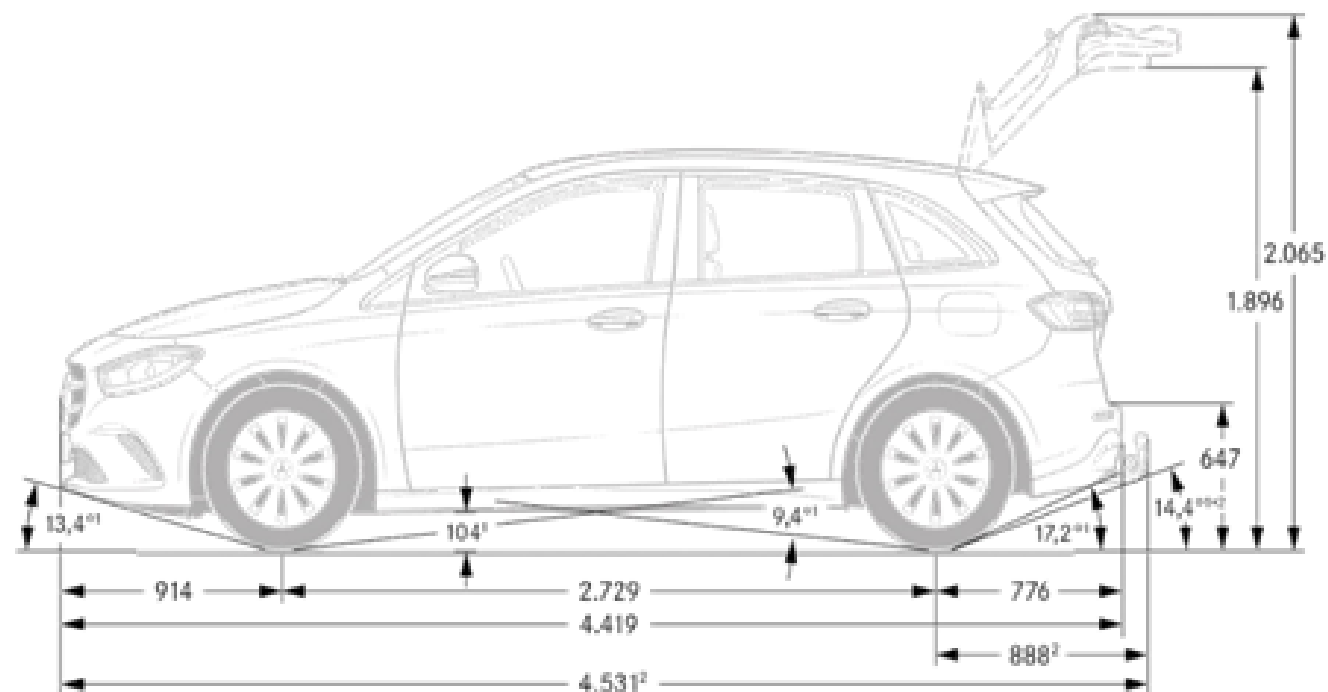
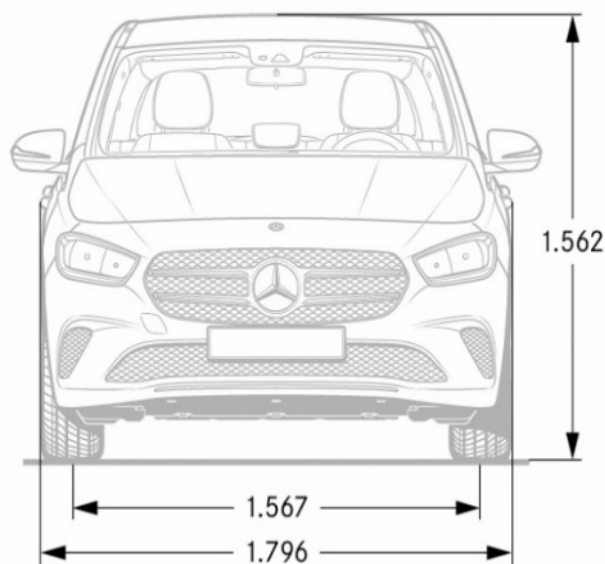

\* Beschikbaar t/m productie septem ber. <sup>1)</sup> Bij m ax. totaalgewicht. <sup>2)</sup> Incl. trekhaak. <sup>3)</sup> Betreft het Nederlands kentekengewicht. De opgaven van het leeggewicht volgens Verordening (EU) 1230/2012 tot en met de laatste aanpassing (m assa rijklaar inclusief brandstoftank) voor 90 % gevuld, bestuurder 68 kg en bagage 7 kg) voor voertuigen in de standaarduitvoering valt in de regel echter 100 kg hoger uit. Opties en accessoires kunnen het leeggewicht overeenkomstig verhogen. <sup>4)</sup> Opgaven volgens richtlijn 2007/46/EU tot en met de laatste aanpassing.

# BPM-tabel

Type		Transmissie	CO <sub>2</sub> -emissie gecomb. a) (g/km)	Verbruik gecomb. a) (l/100km)	E-range / verbruik a) (km / kWh)	Energielabel	BPM-heffing a) (€)	
<i>Baumuster</i>			min. - max.	min. - max.	min. - max.	min. - max.	min. - max.	
247.084	B 180	Business Solution	7G-DCT	138 - 140	6,1 - 6,2	n.v.t.	B - C	4.666 - 4.914
		Business Solution Luxury	7G-DCT	141 - 143	6,2 - 6,3	n.v.t.	C	5.038 - 5.286
		Business Solution AMG	7G-DCT	141 - 143	6,2 - 6,3	n.v.t.	C	5.038 - 5.286
247.087	B 200	Business Solution	7G-DCT	138 - 140	6,1 - 6,2	n.v.t.	B - C	4.666 - 4.914
		Business Solution Luxury	7G-DCT	141 - 143	6,2 - 6,3	n.v.t.	C	5.038 - 5.286
		Business Solution AMG	7G-DCT	141 - 143	6,2 - 6,3	n.v.t.	C	5.038 - 5.286
247.086	B 250 e	Business Solution Luxury	8G-DCT	26 - 27	1,2	68 - 70 / 18,0 - 18,3	A	624 - 648
		Business Solution AMG	8G-DCT	27 - 28	1,2	68 - 69 / 18,2 - 18,5	A	648 - 672
247.003	B 180 d*	Business Solution	7G-DCT	120 - 122	4,6	n.v.t.	B	5.587 - 5.992
		Business Solution Luxury	7G-DCT	122 - 125	4,7 - 4,8	n.v.t.	B - C	5.992 - 6.601
		Business Solution AMG	7G-DCT	122 - 125	4,7 - 4,8	n.v.t.	B - C	5.992 - 6.601

\*Beschikbaar t/m productie september a) Het toevoegen van opties kan van invloed zijn op de CO<sub>2</sub>-emissie en het BPM-bedrag. De getoonde CO<sub>2</sub>-emissie range geeft de minimum en maximum familiewaarden uit de typegoedkeuring aan. Raadpleeg disclaimer <sup>2)3)5)</sup> op pagina's 'Bijlage' voor meer informatie.

# Bijlage.

## Disclaimer

Alle vermelden bedragen zijn in Euro (€). Het BTW-tarief bedraagt 21%.

## 1) Vermogen en koppel

Opgaven voor vermogen en koppel volgens Verordening (EU) 715/2007 in de laatst geldende versie.

## 2) Verbruikswaarden, CO<sub>2</sub>-emissies, actieradius

Verbruikswaarden en CO<sub>2</sub>-emissies volgens wettelijke voorschriften (Verordeningen (EU) 715/2007 en (EU) 2017/1153) in de laatst geldende versies. Het elektriciteitsverbruik werd bepaald op basis van VO 683/2008/EC. De vermelde WLTP-waarden voor het gecombineerde brandstofverbruik en de CO<sub>2</sub>-uitstoot zijn gemeten volgens de nieuwe WLTP-testmethodiek (Worldwide harmonized Light vehicles Test Procedure) voor een voertuig in de basisuitrusting zonder opties bij standaard wielen en banden. De opgaven hebben dus geen betrekking op een specifiek voertuig. Ze zijn slechts bedoeld ter vergelijking van de verschillende voertuigtypen. De testmethode heeft ook niet tot doel het praktijkverbruik nauwkeurig weer te geven. Het praktijkverbruik kan daarom afwijken. Het daadwerkelijk praktijkverbruik van uw auto hangt bijvoorbeeld ook sterk af van uw rijgedrag. Wij adviseren daarom 'Het Nieuwe Rijden'. Zie ook [www.hetnieuwerijden.nl](http://www.hetnieuwerijden.nl)

Dit betreft de theoretische actieradius volgens de WLTP testcyclus. Opgelet, de actieradius en het energieverbruik worden onder meer beïnvloed door de voertuigconfiguratie, bandenkeuze en bandenspanning, belading, het rijgedrag en omgevings- en klimaatfactoren zoals de buitentemperatuur en de verkeerssituatie.

## 3) 5) BPM en BPM-heffing op opties

Raadpleeg uw dealer of onze voertuigconfigurator op [www.mercedes-benz.nl](http://www.mercedes-benz.nl) voor eventuele extra BPM heffing op CO<sub>2</sub>-uitstoot bij optionele wielkeuze en eventueel gewenste extra opties. Optionele uitrustingen kunnen van invloed zijn op het verbruik, de CO<sub>2</sub>-uitstoot en het uiteindelijke BPM bedrag. Na het ingeven van het juiste type, de uitvoering en de gewenste opties in onze voertuigconfigurator op [www.mercedes-benz.nl/passengercars/configurator](http://www.mercedes-benz.nl/passengercars/configurator) worden de correcte consumentenadviesprijzen incl. BPM, CO<sub>2</sub>-uitstoot en verbruikscijfers getoond. Verdere informatie met betrekking tot de nieuwe WLTP meetmethodiek treft u aan op [www.mercedes-benz.nl/wltp](http://www.mercedes-benz.nl/wltp)

Voor meer informatie verwijzen wij u naar uw Mercedes-Benz dealer of onze website [www.mercedes-benz.nl](http://www.mercedes-benz.nl)

Deze prijslijst is een nationale uitgave van Mercedes-Benz Cars Nederland B.V. De getoonde afbeeldingen kunnen afwijken. Prijzen gelden voor modeljaar 801. 08062020

Onder voorbehoud van wijzigingen, schrijf- en drukfouten, modeljaarwijzigingen en tussentijdse aanpassingen van CO<sub>2</sub>-emissies.



# Bijlage.

## 4) Consumentenadviesprijs

Consumentenadviesprijs inclusief: geadviseerde kosten rijklaar maken € 1.100,- (B 250 e € 1.200,-), recyclingbijdrage € 35,-, leges aanvraag kenteken € 40,70, leges tenaamstelling kenteken € 10,40.

## 6) Uitsluitingen

Alle EQ-modellen en LIMITED uitvoeringen zijn uitgesloten van de eventuele Sterrenovereenkomsten en/of overige financiële ondersteuning vanuit MBCNL en/of de aanbevolen advies lease korting.

## Recyclingsbijdrage

Voor alle in deze prijslijst vermelde typen bedraagt de recyclingbijdrage: € 35,- incl. BTW (recyclingbijdrage lithium-ion accu B 250 e: € 110,- incl. BTW).

## Kosten rijklaar maken

Kosten rijklaar maken zijn o.a. inclusief: transportkosten, afleverinspectie, wassen/poetsen, kentekenplaten, volle tank brandstof, MB-olie (1 liter), MB-veiligheidsvesten (vier), AdBlue® (indien van toepassing, een flacon 1,89 liter) en een mattenset. Exclusief eerste onderhoudsbeurt, leges aanvraag kenteken € 35,- en leges tenaamstelling kenteken € 10,40 (over de leges wordt geen BTW berekend).

**Uw Mercedes-Benz dealer kan u bij bestelling verzoeken omeen aanbetaling van 15% van de consumentenprijs.**

Voor meer informatie verwijzen wij u naar uw Mercedes-Benz dealer of onze website [www.mercedes-benz.nl](http://www.mercedes-benz.nl)

Deze prijslijst is een nationale uitgave van Mercedes-Benz Cars Nederland B.V. De getoonde afbeeldingen kunnen afwijken. Prijzen gelden voor modeljaar 801. 08062020

Onder voorbehoud van wijzigingen, schrijf- en drukfouten, modeljaarwijzigingen en tussentijdse aanpassingen van CO<sub>2</sub>-emissies.



## Financieel maatwerk voor uw Mercedes-Benz

Met een Mercedes-Benz kiest u voor een uitzonderlijke auto. En voor heel veel flexibiliteit, vooral in combinatie met onze mobiliteitsoplossingen. Zo neemt u snel en slim plaats achter het stuur van uw Mercedes-Benz.

Kies in één handomdraai en op één enkele plaats uw voertuig, uw mobiliteitsoplossing en uw verzekering : bij uw Mercedes-Benz dealer. U heeft aldus de zekerheid om te kunnen genieten van een exclusieve service, eigen aan Mercedes-Benz.

Interesse? Ontdek ons uitgebreid dienstenaanbod op [www.mbf.nl](http://www.mbf.nl), neem contact op met uw Mercedes-Benz Partner of bel naar 030 605 98 20



### Mercedes-Benz Financial Services