



GLC SUV Business Solution.

Prijslijst. Geldig vanaf 1 augustus 2020.

Modeljaar 801

Mercedes-Benz
The best or nothing.



Modelvarianten, technische gegevens, prijzen. Diesel.

Type	Brandstof	Transmissie	Vermogen	Topsnelheid	Verbruik gecomb. l/100 km • km/1 ²⁾	Consumentenadviesprijs ⁴⁾
SUV	Aantal cilinders		kW (pk)	km/u	CO ₂ -emissie gecombineerd g/km ²⁾	<i>Fiscale waarde</i>
5-zitplaatsen	Inhoud cm ³		Koppel in Nm	Acceleratie	Emissieklasse	Netto catalogusprijs
5-deurs			bij t/min ¹⁾	0-100 km/u (s)	Energielabel	BTW
					Max. e-range (km) / verbruik (kWh) ²⁾	BPM ³⁾
GLC 200 d	Diesel	9G-TRONIC	120 (163)	207	6,0 • 16,7	€ 62.295
Business Solution	4-in-lijn		360/1.400-3.000	8,7	158	60.995
	1.950				EURO 6d-ISC-FCM	39.422
					D	8.279
					n.v.t.	13.294
GLC 200 d	Diesel	9G-TRONIC	120 (163)	207	6,2 • 16,2	€ 64.295
Business Solution	4-in-lijn		360/1.400-3.000	8,7	162	62.995
Luxury	1.950				EURO 6d-ISC-FCM	40.405
					D	8.485
					n.v.t.	14.105
GLC 200 d	Diesel	9G-TRONIC	120 (163)	207	6,2 • 16,2	€ 66.295
Business Solution	4-in-lijn		360/1.400-3.000	8,7	164	64.995
AMG	1.950				EURO 6d-ISC-FCM	41.590
					D	8.734
					n.v.t.	14.671

^{1) 2) 3) 4)} Raadpleeg disclaimer op de pagina's 'Bijlage'. Prijzen modeljaar 801 geldig vanaf 1 augustus 2020.

Modelvarianten, technische gegevens, prijzen. Plug-in Hybride. Benzine.

Type	Brandstof	Transmissie	Vermogen	Topsnelheid	Verbruik gecomb. l/100 km • km/l ²⁾	Consumentenadviesprijs ⁴⁾
SUV	Aantal cilinders		kW (pk)	km/u	CO ₂ -emissie gecombineerd g/km ²⁾	<i>Fiscale waarde</i>
5-zitplaatsen	Inhoud cm ³		Koppel in Nm	Acceleratie	Emissieklasse	Netto catalogusprijs
5-deurs			bij t/min ¹⁾	0-100 km/u (s)	Energielabel	BTW
					Max. e-range (km) / verbruik (kWh) ²⁾	BPM ³⁾
GLC 300 e 4MATIC	Benzine	9G-TRONIC	155 (211) + 90 (122)	230	2,0 • 50,0	€ 63.395
Business Solution	4-in-lijn		350/1.300-4.000	5,7	45	61.995
	1.991		PHEV 440 / 0-2.000		EURO 6d-ISC-FCM	49.807
			Systeemvermogen / toeren		A	10.459
			235 (320) / 700		49 • 18,6	1.729
GLC 300 e 4MATIC	Benzine	9G-TRONIC	155 (211) + 90 (122)	230	2,2 • 45,5	€ 65.395
Business Solution	4-in-lijn		350/1.300-4.000	5,7	49	63.995
Luxury	1.991		PHEV 440 / 0-2.000		EURO 6d-ISC-FCM	51.185
			Systeemvermogen / toeren		A	10.749
			235 (320) / 700		47 • 19,0	2.061
GLC 300 e 4MATIC	Benzine	9G-TRONIC	155 (211) + 90 (122)	230	2,2 • 45,5	€ 67.395
Business Solution	4-in-lijn		350/1.300-4.000	5,7	49	65.995
AMG	1.991		PHEV 440 / 0-2.000		EURO 6d-ISC-FCM	52.838
			Systeemvermogen / toeren		A	11.096
			235 (320) / 700		47 • 19,1	2.061

¹⁾ ²⁾ ³⁾ ⁴⁾ Raadpleeg disclaimer op de pagina's 'Bijlage'. Prijzen modeljaar 801 geldig vanaf 1 augustus 2020.

Modelvarianten, technische gegevens, prijzen. Plug-in Hybride. Diesel.

Type	Brandstof	Transmissie	Vermogen	Topsnelheid	Verbruik gecomb. l/100 km • km/1 ²⁾	Consumentenadviesprijs ⁴⁾
SUV	Aantal cilinders		kW (pk)	km/u	CO ₂ -emissie gecombineerd g/km ²⁾	Fiscale waarde
5-zitplaatsen	Inhoud cm ³		Koppel in Nm	Acceleratie	Emissieklasse	Netto catalogusprijs
5-deurs			bij t/min ¹⁾	0-100 km/u (s)	Energie label	BTW
					Max. e-range (km) / verbruik (kWh) ²⁾	BPM ³⁾
GLC 300 de 4MATIC	Diesel	9G-TRONIC	143 (194) + 90 (122)	230	1,7 • 58,8	€ 64.895
Business Solution	4-in-lijn		400/1.600-2.800	6,2	46	63.495
	1.950		PHEV 440 / 0-2.000		EURO 6d-ISC-FCM	50.978
			Systeemvermogen / toeren		A	10.705
			225 (306) / 700		45 • 18,2	1.812
GLC 300 de 4MATIC	Diesel	9G-TRONIC	143 (194) + 90 (122)	230	1,9 • 52,6	€ 66.895
Business Solution	4-in-lijn		400/1.600-2.800	6,2	49	65.495
Luxury	1.950		PHEV 440 / 0-2.000		EURO 6d-ISC-FCM	52.425
			Systeemvermogen / toeren		A	11.009
			225 (306) / 700		44 • 18,7	2.061
GLC 300 de 4MATIC	Diesel	9G-TRONIC	143 (194) + 90 (122)	230	1,9 • 52,6	€ 68.895
Business Solution	4-in-lijn		400/1.600-2.800	6,2	49	67.495
AMG	1.950		PHEV 440 / 0-2.000		EURO 6d-ISC-FCM	54.078
			Systeemvermogen / toeren		A	11.356
			225 (306) / 700		44 • 18,7	2.061





^{1) 2) 3) 4)} Raadpleeg disclaimer op de pagina's 'Bijlage'. Prijzen modeljaar 801 geldig vanaf 1 augustus 2020.

Design.



Design. Business Solution





Exterieur. Business Solution.

Code		Prijs incl. BTW ⁵⁾	Prijs excl. BTW ⁵⁾	GLC 300 e 4MATIC	GLC 300 de 4MATIC	GLC 200 d
PYB	Business Solution	 	€ 0,00 0,00	S	S	S
64R +R01	18" vijf-driedubbelspaaks lichtmetalen velgen hoogglanzend zwart en glansgedraaid 8,0 x 18 ET 38 met banden 235/60 R18	 	€ 0,00 0,00	S	S	S

⁵⁾ Prijs excl. BPM. Raadpleeg de disclaimer op pagina's 'Bijlage'.

Design. Business Solution

Interieur. Business Solution.

		Prijs incl. BTW ⁵⁾	GLC 300 e 4MATIC	GLC 300 de 4MATIC	GLC 200 d
Code		Prijs excl. BTW ⁵⁾			
001	Bekleding stof Aberdeen zwart (alleen i.c.m. interieurhem el stof kristalgrijs 58U) 	€ 0,00 0,00	S	S	S
101	Lederlook ARTICO zwart (alleen i.c.m. interieurhem el stof kristalgrijs 58U) 	€ 544,50 450,00	●	●	●
115	Lederlook ARTICO zijdebeige/zwart (alleen i.c.m. interieurhem el stof porselein 55U) 	€ 726,00 600,00	●	●	●
128	Lederlook ARTICO magmagrijs/zwart (alleen i.c.m. interieurhem el stof kristalgrijs 58U) 	€ 726,00 600,00	●	●	●

⁵⁾ Prijs excl. BPM. Raadpleeg de disclaimer op pagina's 'Bijlage'.

Design. Business Solution

Interieur. Business Solution.





Code		Prijs incl. BTW ⁵⁾	Prijs excl. BTW ⁵⁾	GLC 300 e 4MATIC	GLC 300 de 4MATIC	GLC 200 d
H80	Sierdelen in Pianolaklook zwart	€ 0,00	0,00	S	S	S



⁵⁾ Prijs excl. BPM. Raadpleeg de disclaimer op pagina's 'Bijlage'.

Design. Business Solution



Exterieur. Business Solution Luxury.

Code		Prijs incl. BTW ⁵⁾	Prijs excl. BTW ⁵⁾	GLC 300 e 4MATIC	GLC 300 de 4MATIC	GLC 200 d
DC1 +PYD	Business Solution Luxurv.  	€ 0,00	0,00	S	S	S
15R +R01	19" multi-dubbelspaaks lichtmetalen velgen 8,0 J x 19 ET 38 met banden 235/55 R19  	€ 0,00	0,00	S	S	S

⁵⁾ Prijs excl. BPM. Raadpleeg de disclaimer op pagina's 'Bijlage'.



Design. Business Solution

Interieur. Business Solution Luxury.

Code		Prijs incl. BTW ⁵⁾	Prijs excl. BTW ⁵⁾	GLC 300 e 4MATIC	GLC 300 de 4MATIC	GLC 200 d
101	Lederlook ARTICO zwart (alleen i.c.m. interieurhem el stof zwart 51U) 	€ 0,00	0,00	S	S	S
105	Lederlook ARTICO zijdebeige/espressobruin (alleen i.c.m. interieurhem el stof porselein 55U) 	€ 181,50	150,00	●	●	●
221	Leder zwart (alleen i.c.m. interieurhem el stof zwart 51U) 	€ 1.439,90	1.190,00	●	●	●
225	Leder zijdebeige/espressobruin (alleen i.c.m. interieurhem el stof porselein 55U) 	€ 1.621,40	1.340,00	●	●	●

Design. Business Solution

Interieur. Business Solution Luxury.

Code		Prijs incl. BTW ⁵⁾	Prijs excl. BTW ⁵⁾	GLC 300 e 4MATIC	GLC 300 de 4MATIC	GLC 200 d
228	Leder magmagrijs / zwart (alleen i.c.m. i interieurhem el stof zwart 51U)	€ 1.621,40	1.340,00	●	●	●
						
H31	Sierdelen in openporig eikenhout antraciet	€ 0,00	0,00	S	S	S
						

Design. Business Solution





Exterieur. Business Solution AMG.

		Prijs incl. BTW ⁵⁾	Prijs excl. BTW ⁵⁾	GLC 300 e 4MATIC	GLC 300 de 4MATIC	GLC 200 d
Code						
DC2	Business Solution AMG	€ 0,00		S	S	S
+PYH		0,00				
+P55						
RTG	19" vijf-dubbelspaaks lichtmetalen AMG-velgen hoogglanzend zwart en glansgedraaid 8,0 J x 19 ET 38 met banden 235	€ 0,00		S	S	S
+R01	 	0,00				

⁵⁾ Prijs excl. BPM. Raadpleeg de disclaimer op pagina's 'Bijlage'.

Design. Business Solution



Interieur. Business Solution AMG.

Code		Prijs incl. BTW ⁵⁾	Prijs excl. BTW ⁵⁾	GLC 300 e 4MATIC	GLC 300 de 4MATIC	GLC 200 d
631	Lederlook ARTICO / microvezel DINAMICA zwart (alleen i.c.m. interieurhem el stof zwart 51U)	€ 0,00	0,00	S	S	S
						
161	Lederlook ARTICO zwart / antraciet (alleen i.c.m. interieurhem el stof zwart 51U)	€ 544,50	450,00	●	●	●
						
164	Lederlook ARTICO zadelbruin / zwart (alleen i.c.m. interieurhem el stof zwart 51U)	€ 726,00	600,00	●	●	●
						
261	Leder zwart (alleen i.c.m. interieurhem el stof zwart 51U)	€ 1.984,40	1.640,00	●	●	●
						

⁵⁾ Prijs excl. BPM. Raadpleeg de disclaimer op pagina's 'Bijlage'.

Design. Business Solution













Interieur. Business Solution AMG.

		Prijs incl. BTW ⁵⁾	Prijs excl. BTW ⁵⁾	GLC 300 e 4MATIC	GLC 300 de 4MATIC	GLC 200 d
Code						
264	Leder zadelbruin / zwart (alleen i.c.m. Interieurhemel stof zwart 51U)	€ 2.165,90	1.790,00	●	●	●
						
737+739	Sierdelen in openporig essenhout zwart / aluminium dwarsgeslepen licht	€ 0,00	0,00	S	S	S
						

⁵⁾ Prijs excl. BPM. Raadpleeg de disclaimer op pagina's 'Bijlage'.

Design. Business Solution.

Lakken.

		Prijs incl. BTW ⁵⁾	Prijs excl. BTW ⁵⁾
Unilak		€ 0,00	a)
		0,00	
040 - Zwart a)	149 - Poolwit b)	€ 302,50	b)
		250,00	
Metallic lak		€ 943,80	
		780,00	
197 - Obsidiaanzwart	922 - Hightech zilver		
			
831 - Grafietgrijs	890 - Cavansiet blauw		
			
859 - Mojavezilver	896 - Briljantblauw		
			
992 - Selenietgrijs			
designo lak		996	€ 1.379,40
			1.140,00
996 - designo hyacintrood metallic	799 - designo diamantwit bright	799	€ 1.802,90
			1.490,00
297 - designo selenietgrijs		297	€ 2.395,80
			1.980,00

⁵⁾ Prijs excl. BPM. Raadpleeg de disclaimer op pagina's 'Bijlage'.

Uitrusting.



Uitrusting.

Optiepakketten.

Code		Prijs incl. BTW ⁵⁾ Prijs excl. BTW ⁵⁾	Business Solution	Business Solution Luxury	BusinessSolution AMG
DC3	<u>Business Solution Plus pakket</u> PYO - Premium Plus Pack P17 - KEYLESS GO- comfortpakket P47 - Parkeerpakket met 360°-camera 14U - Smartphone-integratie 413 - Panoramaschuifdak 642 - MULTIBEAM LED 810 - Burmester® surround sound system 877 - Sfeerverlichting <i>Enkel in combinatie met Business Solution Luxury (DC1) of Business Solution AMG (DC2)</i>	€ 3.297,25 2.725,00	-	●	●

⁵⁾ Prijs excl. BPM. Raadpleeg de disclaimer op pagina's 'Bijlage'.

Uitrusting.

Code		Prijs incl. BTW ⁵⁾	Prijs excl. BTW ⁵⁾	Business Solution	Business Solution Luxury	BusinessSolution AMG
355	MBUX uitgebreide functies	€ 0,00	0,00	S	S	S
367	Live Traffic information Vanaf 4de jaar tegen betaling	€ 0,00	0,00	S	S	S
365	Mercedes-Benz navigatie	€ 0,00	0,00	S	S	S
859	10,25" Mediadisplay	€ 0,00	0,00	S	S	S
P44	Parkeerpakket met achteruitrijcamera	€ 0,00	0,00	S	S	S
P49	Spiegelpakket	€ 0,00	0,00	S	S	S
464	12,3" Volledig digitaal combi-instrument	€ 0,00	0,00	S	S	S
873	Verwarmde zetels vooraan	€ 0,00	0,00	S	S	S
537	Digitale radio (DAB+)	€ 0,00	0,00	S	S	S
08U+09U	Mercedes me connect: Voertuig Set-up en voertuig monitoring Vanaf 4de jaar tegen betaling	€ 0,00	0,00	S	S	S
440	Cruise control incl. speed limiter	€ 0,00	0,00	S	S	S
345	Regen- en lichtsensoren	€ 0,00	0,00	S	S	S

⁵⁾ Prijs excl. BPM. Raadpleeg de disclaimer op pagina's 'Bijlage'.

Uitrusting.

Code		Prijs incl. BTW ⁵⁾ Prijs excl. BTW ⁵⁾	Business Solution	Business Solution Luxury	BusinessSolution AMG
P82	Antidiefstalpakket URBAN GUARD PLUS	€ 0,00 0,00	S	S	S
258	Active Brake Assist	€ 0,00 0,00	S	S	S
482	Onderstel met grotere bodemvrijheid Bij deze onderstelvariant is de carrosserie 20 mm verhoogd. *Alleen van toepassing op GLC 300 (d)e 4MATIC.	€ 0,00 0,00	S	S	S
	Attention Assist	€ 0,00 0,00	S	S	S
	Airbags Airbags vooraan, windowbags en sidebags voor bestuurder en passagier inclusief kniebag voor bestuurder	€ 0,00 0,00	S	S	S
U10	Automatische uitschakeling voorpassagiersairbag	€ 0,00 0,00	S	S	S
	ECO start / stop functie	€ 0,00 0,00	S	S	S
B59	DYNAMIC SELECT	€ 0,00 0,00	S	S	S
893	KEYLESS start	€ 0,00 0,00	S	S	S
580	Automatische airconditioning THERMATIC	€ 0,00 0,00	S	S	S
U19	Augmented Reality voor navigatie	€ 0,00 0,00	–	S	S

⁵⁾ Prijs excl. BPM. Raadpleeg de disclaimer op pagina's 'Bijlage'.

Uitrusting.

Code		Prijs incl. BTW ⁵⁾ Prijs excl. BTW ⁵⁾	Business Solution	Business Solution Luxury	BusinessSolution AMG
	Achterbankleuning neerklapbaar In drie delen (40 / 20 / 40)	€ 0,00 0,00	S	S	S
U22	Viervoudig verstelbare lendensteun	€ 0,00 0,00	S	S	S
897	Draadloos oplaadsysteem voor mobiele apparaten	€ 0,00 0,00	–	S	S
U12	Veloursmatten	€ 0,00 0,00	S	S	–
U26	Matten met AMG-opschrift	€ 0,00 0,00	–	–	S

⁵⁾ Prijs excl. BPM. Raadpleeg de disclaimer op pagina's 'Bijlage'.

Uitrusting.

Code		Prijs incl. BTW ⁵⁾ Prijs excl. BTW ⁵⁾	Business Solution	Business Solution Luxury	BusinessSolution AMG
P55	Night pack Wegval Night pack m ogelijk m et code DD1	€ 0,00 0,00	-	-	S
DD1	Wegval Nightpakket Code 840 blijft behouden. Velgen RTG worden vervangen door RTF.	€ 0,00 0,00	-	-	O
632	High-performance LED-koplampen	€ 0,00 0,00	S	S	S
840	Warmtewerend, donkergetint glas	€ 0,00 0,00	S	S	S
413	Panoramisch schuifdak	€ 1.718,20 1.420,00	●	●	●
234	Dodehoekassistent	€ 544,50 450,00	●	●	●
550	Trekhaak met ESP-aanhangwagenstabilisatie	€ 1.161,60 960,00	●	●	●
23P	Rijassistentiepakket plus	€ 2.904,00 2.400,00	●	●	●
14U	Smartphone integratie Android Auto is niet in alle landen beschikbaar. Gelieve hiervoor de website van de aanbieder te raadplegen.	€ 423,50 350,00	●	●	●

⁵⁾ Prijs excl. BPM. Raadpleeg de disclaimer op pagina's 'Bijlage'.

Extra uitrusting plug-in hybride.

Code		Prijs incl. BTW ⁵⁾ Prijs excl. BTW ⁵⁾	Business Solution	Business Solution Luxury	BusinessSolution AMG
76B	Wisselstroom (AC) laadsysteem 7,4 kW	€ 0,00 0,00	S	S	S
B30	Laadkabel voor stopcontact, 5 meter, glad Laadsnelheid tot 2,3 kW	€ 0,00 0,00	S	S	S
B33	Laadkabel voor wallbox en openbaar laadstation, 5 meter, glad Laadsnelheid tot 7,4 kW	€ 0,00 0,00	S	S	S
B80	Laadkabel voor stopcontact, 8 meter, glad Laadsnelheid tot 2,3 kW	€ 0,00 0,00	○	○	○
B83	Laadkabel voor wallbox en openbaar laadstation, 8 meter, glad Laadsnelheid tot 7,4 kW	€ 0,00 0,00	○	○	○
PD1	Intelligente laadkabel Powerdale Nexttender Mobile BLACK Laden van de accu aan een stopcontact (230V, 1-fase, 10A) tot 2,3 kW m .b.v. de 6,5 m eter lange, laadkabel. Via deze intelligente laadkabel is het mogelijk de laadsessies te raadplegen en (via abonneem entsdienst) de thuis geladen energie autom atisch te laten vergoeden door uw werkgever.	834,90 690,00	●	●	●
PD2	Intelligente laadkabel Powerdale Nexttender Mobile RED Laden van de accu aan een industrieel stopcontact (400V, 3-fase, 16A) tot 11 kW en via bijgeleverde adapter aan een stopcontact (230 V, 1-fase, 10 A) tot 2,3 kW m .b.v. de 6,5 m eter lange, laadkabel. Via deze intelligente laadkabel is het mogelijk de laadsessies te raadplegen en (via abonneem entsdienst) de thuis geladen energie autom atisch te laten vergoeden door uw werkgever.	1.172,49 969,00	●	●	●

⁵⁾ Prijs excl. BPM. Raadpleeg de disclaimer op pagina's 'Bijlage'.

Uw plug-in hybride opladen.

De laadpartner

Uw voertuig thuis opladen zal impact hebben op uw elektrische aansluiting en uw verbruik. Met een passende laadoplossing én de juiste installatie hoeft u niet in te boeten op laadvermogen en laadtijden. Maar welke laadoplossing is nu de beste? Van een merk als Mercedes-Benz verwacht u comfort, veiligheid en duurzaamheid. Deze waarden hebben wij ook gehandhaafd bij het selecteren van onze laadpartner. Daarom bevelen wij u onze professionele laadpartner ENGIE EVBox aan. Deze laadpartner:

- Levert het optimale laadstation
- Neemt de installatie voor zijn rekening
- Adviseert u correct en gedetailleerd over eventuele aanpassingen aan uw elektrische installatie
- Garandeert u de beste nazorg via de 24/7 helpdesk

De laadoplossing

ENGIE EVBox stelt u graag een laadpunt voor van de nieuwste generatie: de Elvi. De Elvi is een state of the art laadstation die dankzij zijn 22 kW laadvermogen en 3G-/wifiverbinding bovendien toekomstbestendig is. De Elvi laadt uw voertuig tot drie keer sneller op dan via een gewoon stopcontact, geeft online inzicht in uw laadsessies en kan uw laadkosten rechtstreeks met uw werkgever of leasemaatschappij verrekenen tegen een maandelijks tarief van € 4,00 excl. BTW. Dankzij Mercedes-Benz kunt u de Elvi Wallbox aanschaffen tegen een zeer gunstige prijs van **€ 1.770,00** excl. BTW inclusief:

- De levering van het Elvi-laadstation 22 kW (3G/wifi)
- Een vaste laadkabel (6m) en kabelhouder
- De standaard muurinstallatie van uw laadpunt

De laadpas

Bij de levering van uw laadstation ontvangt u een laadpas en een laaddruppel van ENGIE EVBox. Deze kunt u gebruiken om laadsessies op uw thuislaadpunt te starten en stoppen. Na activatie kunt u met de laadpas ook terecht bij publieke laadpunten voor een maandelijks tarief van € 3,75 excl. BTW. Zo kunt u eenvoudig en nagenoeg overal laden in Nederland, België en Luxemburg, zonder extra contracten te hoeven afsluiten. U gebruikt simpelweg uw laadpas van ENGIE EVBox die rechtstreeks met u, of indien gewenst met uw werkgever, uw verbruik zal verrekenen middels één maandelijks factuur. Kortom: heel eenvoudig en gebruiksvriendelijk.

De online precheck

Onze laadpartner ENGIE EVBox neemt het volledige traject van installatie van een passende laadoplossing uit handen. Zo ook de evaluatie en het advies met betrekking tot uw elektrische installatie. U wilt immers uw voertuig optimaal kunnen opladen. Daarom heeft ENGIE EVBox een online audit tool uitgewerkt voor alle klanten van Mercedes-Benz. Met behulp van deze tool wordt informatie verzameld die aangeeft wat de laadsnelheid met uw huidige installatie zal zijn. Zo kunt u beoordelen of dit volstaat, dan wel of u uw installatie zou moeten verzwaren. U ontvangt vervolgens een offerte op maat voor de levering en installatie van uw Elvi. Raadpleeg deze tool op www.mercedes-benz.nl/precheck



Overige technische gegevens.

Type	Transmissie	Leeggewicht (kg) ³⁾	Max. totaalgewicht (kg)	Trekgewicht (kg)	Tankinhoud (l) / Accucapaciteit (kWh)	Bagageruimtevolume (l) ⁴⁾
GLC 300 e 4MATIC	9G-TRONIC	1.930	2.615	2.000	50 / 13,5	395 - 1.445
GLC 300 de 4MATIC	9G-TRONIC	2.025	2.650	2.000	50 / 13,5	395 - 1.445
GLC 200 d	9G-TRONIC	1.690	2.455	2.200	66 / n.v.t.	550 - 1.600

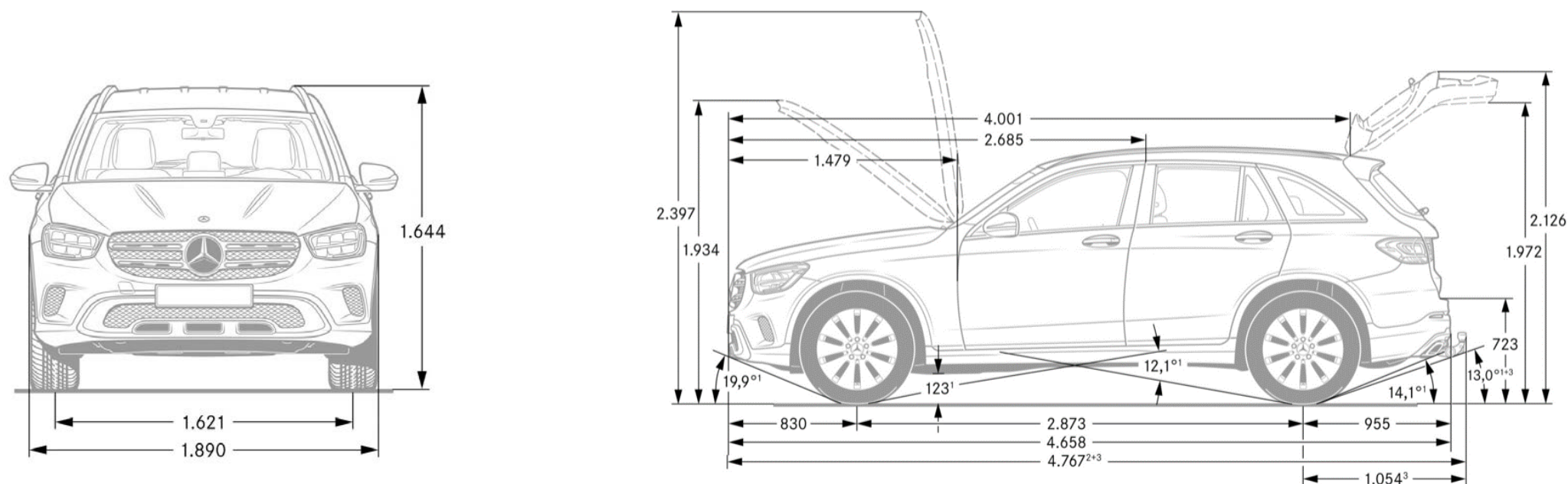

¹⁾ Bij m ax. totaalgewicht. ²⁾ Incl. trekhaak. ³⁾ Betreft het Nederlands kentekengewicht. De opgaven van het leeggewicht volgens Verordening (EU) 1230/2012 tot en met de laatste aanpassing (met inbegrip van inclusief brandstoftank) voor 90 % gevuld, bestuurder 68 kg en bagage 7 kg) voor voertuigen in de standaarduitvoering valt in de regel echter 100 kg hoger uit. Opties en accessoires kunnen het leeggewicht overeenkomstig verhogen. ⁴⁾ Opgaven volgens richtlijn 2007/46/EU tot en met de laatste aanpassing.

BPM-tabel

Type		Transmissie	CO ₂ -emissie gecomb. a) (g/km)	Verbruik gecomb. a) (l/100km)	E-range / verbruik a) (km • kWh/100 km)	Energielabel	BPM-heffing a) (€)	
Baumuster			min. - max.	min. - max.	min. - max.	min. - max.	min. - max.	
253.953	GLC 300 e 4MATIC	Business Solution	9G-TRONIC	45 - 47	2,0 - 2,1	48 - 49 • 18,6 - 18,2	A	1.729 - 1.895
		Business Solution Luxury	9G-TRONIC	49 - 51	2,2 - 2,3	46 - 47 • 19,0 - 19,2	A	2.061 - 2.227
		Business Solution AMG	9G-TRONIC	49 - 51	2,2 - 2,3	46 - 47 • 19,1 - 19,3	A	2.061 - 2.227
253.911	GLC 300 de 4MATIC	Business Solution	9G-TRONIC	46 - 47	1,7 - 1,8	45 • 18,2 - 18,4	A	1.812 - 1.895
		Business Solution Luxury	9G-TRONIC	49 - 51	1,9 - 2,0	43 - 44 • 18,7 - 18,9	A	2.061 - 2.227
		Business Solution AMG	9G-TRONIC	49 - 51	1,9 - 2,0	43 - 44 • 18,7 - 18,9	A	2.061 - 2.227
253.913	GLC 200 d	Business Solution	9G-TRONIC	158 - 162	6,0 - 6,2	n.v.t.	D	13.294 - 14.105
		Business Solution Luxury	9G-TRONIC	162 - 166	6,2 - 6,3	n.v.t.	D	14.105 - 15.237
		Business Solution AMG	9G-TRONIC	164 - 167	6,2 - 6,4	n.v.t.	D	14.671 - 15.519

a) Het toevoegen van opties kan van invloed zijn op de CO₂-emissie en het BPM-bedrag. De getoonde CO₂-emissie range geeft de minimum en maximum familiewaarden uit de typegoedkeuring aan. Raadpleeg disclaimer ²⁾³⁾⁵⁾ op pagina's 'Bijlage' voor meer informatie.

Bijlage.

Disclaimer

Alle vermelden bedragen zijn in Euro (€). Het BTW-tarief bedraagt 21%.

1) Vermogen en koppel

Opgaven voor vermogen en koppel volgens Verordening (EU) 715/2007 in de laatst geldende versie.

2) Verbruikswaarden, CO₂-emissies, actieradius

Verbruikswaarden en CO₂-emissies volgens wettelijke voorschriften (Verordeningen (EU) 715/2007 en (EU) 2017/1153) in de laatst geldende versies. Het elektriciteitsverbruik werd bepaald op basis van VO 683/2008/EC. De vermelde WLTP-waarden voor het gecombineerde brandstofverbruik en de CO₂-uitstoot zijn gemeten volgens de nieuwe WLTP-testmethodiek (Worldwide harmonized Light vehicles Test Procedure) voor een voertuig in de basisuitrusting zonder opties bij standaard wielen en banden. De opgaven hebben dus geen betrekking op een specifiek voertuig. Ze zijn slechts bedoeld ter vergelijking van de verschillende voertuigtypen. De testmethode heeft ook niet tot doel het praktijkverbruik nauwkeurig weer te geven. Het praktijkverbruik kan daarom afwijken. Het daadwerkelijk praktijkverbruik van uw auto hangt bijvoorbeeld ook sterk af van uw rijgedrag. Wij adviseren daarom 'Het Nieuwe Rijden'. Zie ook www.hetnieuwerijden.nl

Dit betreft de theoretische actieradius volgens de WLTP testcyclus. Opgelet, de actieradius en het energieverbruik worden onder meer beïnvloed door de voertuigconfiguratie, bandenkeuze en bandenspanning, belading, het rijgedrag en omgevings- en klimaatfactoren zoals de buitentemperatuur en de verkeerssituatie.

3) 5) BPM en BPM-heffing op opties

Raadpleeg uw dealer of onze voertuigconfigurator op www.mercedes-benz.nl voor eventuele extra BPM heffing op CO₂-uitstoot bij optionele wielkeuze en eventueel gewenste extra opties. Optionele uitrustingen kunnen van invloed zijn op het verbruik, de CO₂-uitstoot en het uiteindelijke BPM bedrag. Na het ingeven van het juiste type, de uitvoering en de gewenste opties in onze voertuigconfigurator op www.mercedes-benz.nl/passengercars/configurator worden de correcte consumentenadviesprijzen incl. BPM, CO₂-uitstoot en verbruikscijfers getoond. Verdere informatie met betrekking tot de nieuwe WLTP meetmethodiek treft u aan op www.mercedes-benz.nl/wltp

Voor meer informatie verwijzen wij u naar uw Mercedes-Benz dealer of onze website www.mercedes-benz.nl

Deze prijslijst is een nationale uitgave van Mercedes-Benz Cars Nederland B.V. De getoonde afbeeldingen kunnen afwijken. Prijzen gelden per modeljaar 801. 01082020.

Onder voorbehoud van wijzigingen, schrijf- en drukfouten, modeljaarwijzigingen en tussentijdse aanpassingen van CO₂-emissies.

Bijlage.

4) Consumentenadviesprijs

Consumentenadviesprijs inclusief: geadviseerde kosten rijklaar maken € 1.300,- (GLC 300 (d)e 4MATIC € 1.400,- incl. BTW), recyclingbijdrage € 35,-, leges aanvraag kenteken € 40,70, leges tenaamstelling kenteken € 10,40.

6) Uitsluitingen

Alle EQ-modellen en LIMITED uitvoeringen zijn uitgesloten van de eventuele Sterrenovereenkomsten en/of overige financiële ondersteuning vanuit MBCNL en/of de aanbevolen advies lease korting.

Recyclingsbijdrage

Voor alle in deze prijslijst vermelde typen bedraagt de recyclingbijdrage: € 35,- incl. BTW. Recyclingbijdrage lithium-ion-accu GLC 300 (d)e 4MATIC: € 110,- incl. BTW.

Kosten rijklaar maken

Kosten rijklaar maken zijn o.a. inclusief: transportkosten, afleverinspectie, wassen/poetsen, kentekenplaten, volle tank brandstof, MB-olie (1 liter), MB-veiligheidsvesten (vier), AdBlue® (indien van toepassing, een flacon 1,89 liter) en een mattenset. Exclusief eerste onderhoudsbeurt, leges aanvraag kenteken € 35,- en leges tenaamstelling kenteken € 10,40 (over de leges wordt geen BTW berekend) € 1.300,- incl. BTW (GLC 300 (d)e 4MATIC € 1.400,- incl. BTW).

Uw Mercedes-Benz dealer kan u bij bestelling verzoeken omeen aanbetaling van 15% van de consumentenprijs.

Voor meer informatie verwijzen wij u naar uw Mercedes-Benz dealer of onze website www.mercedes-benz.nl

Deze prijslijst is een nationale uitgave van Mercedes-Benz Cars Nederland B.V. De getoonde afbeeldingen kunnen afwijken. Prijzen gelden per modeljaar 801. 01082020.

Onder voorbehoud van wijzigingen, schrijf- en drukfouten, modeljaarwijzigingen en tussentijdse aanpassingen van CO₂-emissies.



Financieel maatwerk voor uw Mercedes-Benz

Met een Mercedes-Benz kiest u voor een uitzonderlijke auto. En voor heel veel flexibiliteit, vooral in combinatie met onze mobiliteitsoplossingen. Zo neemt u snel en slim plaats achter het stuur van uw Mercedes-Benz.

Kies in één handomdraai en op één enkele plaats uw voertuig, uw mobiliteitsoplossing en uw verzekering : bij uw Mercedes-Benz dealer. U heeft aldus de zekerheid om te kunnen genieten van een exclusieve service, eigen aan Mercedes-Benz.

Interesse? Ontdek ons uitgebreid dienstenaanbod op www.mbfs.nl, neem contact op met uw Mercedes-Benz Partner of bel naar 030 605 98 20



Mercedes-Benz Financial Services